



## Axiální, potrubní ventilátory

# Axis – F

Průtok vzduchu – až 11900 m<sup>3</sup>/h

### Popis:

- Ventilace pro přívod i odvod vzduchu, kterou je možno instalovat do různých prostor.
- Je ideálním řešením pro posílení ventilačního systému velkým množstvím vzduchu za nízké aerodynamické rezistence.

### Vzhled:

- Kompaktní ocelový kryt a rotor se speciálním polymerovým potahem.
- Kryt je vybaven přípojovací přírubou, které usnadňují připojení ke vzduchovému potrubí.
- Ventilátory jsou vybaveny svorkovnicí pro připojení do elektrické sítě.

### Motor:

- Dvou nebo čtyř pólový asynchronní motor s externím rotorem a axiálním rotorem.
- Jednofázový (**E**) nebo třífázový (**D**) motor.
- Motor je vybaven kuličkovými ložisky, které mu dodávají dlouhou životnost.
- Ventilátor je vybaven teplotní ochranou s automatickým restartem.

### Ovládání rychlosti:

- Hladký nebo krokový regulátor rychlosti s tyristorovým nebo s autotransformátorovým ovladačem rychlosti (dostupný na objednávku).

### Instalace:

- Ventilátory jsou instalovány ve vzduchovém potrubí pomocí příruby na krytu ventilátoru, do jakékoliv polohy s ohledem na směr proudění vzduchu ve ventilačním systému.
- Ventilátor je napájen pomocí externí svorkovnice.

### Specifikace:

Technické parametry	Axis-F 200 2E	Axis-F 250 2E	Axis-F 250 4E	Axis-F 300 2E	Axis-F 300 4E	Axis-F 350 4E
Jmenovité napětí [V / 50Hz]	230	230	230	230	230	230
Příkon [W]	55	80	50	145	75	140
Jmenovitý proud [A]	0,26	0,4	0,22	0,66	0,35	0,65
Průtok vzduchu [m <sup>3</sup> /h]	860	1050	800	2230	1340	2500
Otáčky / min.	2300	2400	1380	2300	1350	1380
Úroveň hluku [dBA 3m]	50	60	55	60	58	62
Maximální provozní teplota [°C]	-30 +60	-30 +60	-30 +60	-30 +60	-30 +60	-30 +60
Stupeň ochrany	IP X4	IP X4	IP X4	IP X4	IP X4	IP X4

## Specifikace:

Technické parametry	Axis-F 400 4E	Axis-F 450 4E	Axis-F 500 4E	Axis-F 550 4E	Axis-F 630 4E
Jmenovité napětí [V / 50Hz]	230	230	230	230	230
Příkon [W]	180	250	420	550	750
Jmenovitý proud [A]	0,82	1,2	1,95	2,55	3,5
Průtok vzduchu [m <sup>3</sup> /h]	3580	4680	7060	8800	11900
Otáčky / min.	1380	1350	1300	1300	1360
Úroveň hluku [dBA 3m]	63	64	69	70	75
Maximální provozní teplota [°C]	-30 +60	-30 +60	-30 +60	-30 +60	-30 +60
Stupeň ochrany	IP X4	IP X4	IP X4	IP X4	IP X4

Technické parametry	Axis-F 250 2D	Axis-F 250 4D	Axis-F 300 2D	Axis-F 300 4D	Axis-F 350 4D	Axis-F 400 4D	Axis-F 450 4D
Jmenovité napětí [V / 50Hz]	400	400	400	400	400	400	400
Příkon [W]	80	60	145	75	140	180	250
Jmenovitý proud [A]	0,22	0,17	0,25	0,22	0,38	0,47	0,6
Průtok vzduchu [m <sup>3</sup> /h]	1060	850	2310	1310	2520	3740	5280
Otáčky / min.	2600	1400	2350	1380	1380	1380	1360
Úroveň hluku [dBA 3m]	60	55	60	58	62	64	65
Maximální provozní teplota [°C]	-30 +60	-30 +60	-30 +60	-30 +60	-30 +60	-30 +60	-30 +60
Stupeň ochrany	IP X4	IP X4	IP X4	IP X4	IP X4	IP X4	IP X4

## Instalační rozměry:

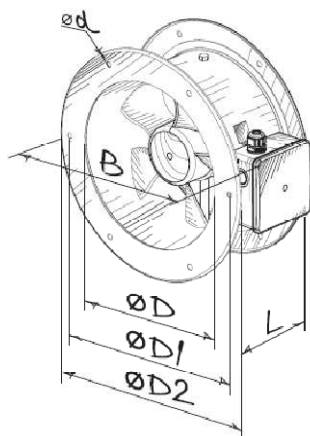

Typ	Rozměry [mm]						Váha [kg]
	ØD	ØD1	ØD2	Ød	B	L	
Axis-F 200 2E	205	250	280	7	290	120	3,1
Axis-F 250 2E	260	295	320	7	340	150	4,0
Axis-F 250 4E	260	295	320	7	340	150	4,1
Axis-F 300 2E	310	380	397	9	420	160	6,5
Axis-F 300 4E	310	380	397	9	420	160	6,5
Axis-F 350 4E	362	442	460	9	480	160	8,1
Axis-F 400 4E	412	504	528	9	550	170	9,1
Axis-F 450 4E	462	578	607	11	630	200	10,6
Axis-F 500 4E	515	600	650	11	635	220	12,8
Axis-F 550 4E	565	650	700	13	685	230	15,5
Axis-F 630 4E	645	740	790	13	780	230	18,5
Axis-F 250 2D	260	295	320	7	340	150	4,0
Axis-F 250 4D	260	295	320	7	340	150	4,1
Axis-F 300 2D	310	380	397	9	420	160	6,0
Axis-F 300 4D	310	380	397	9	420	160	6,0
Axis-F 350 4D	362	442	460	9	480	160	8,1
Axis-F 400 4D	412	504	528	9	550	170	9,1
Axis-F 450 4D	462	578	607	11	630	200	10,6

## Bezpečnostní předpisy:

Ventilátory BLAUBERG jsou vyráběny v souladu s evropskými standardy a normami pro nízké napětí a elektromagnetickou kompatibilitu. Jsou zařazeny do třídy spotřebičů se stupněm ochrany IPX4.



# Specifikace:

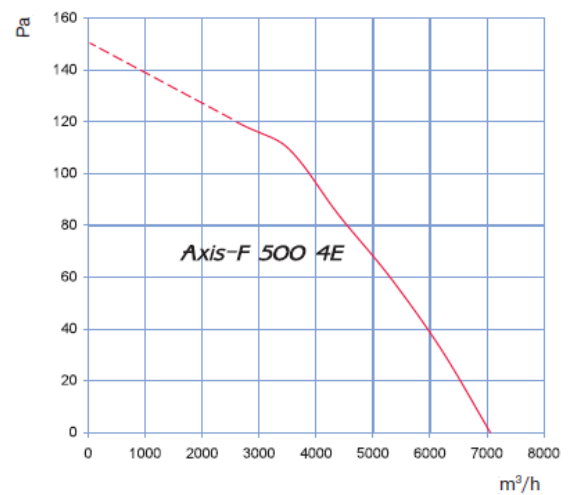
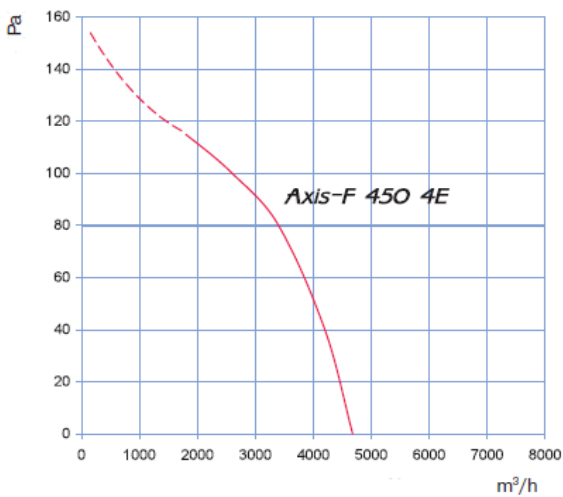
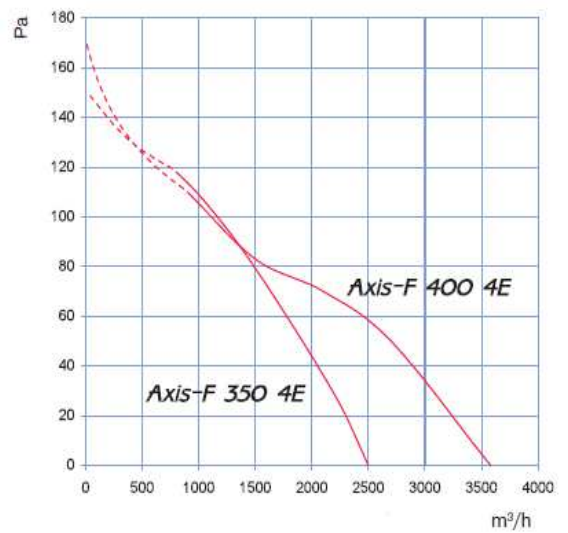
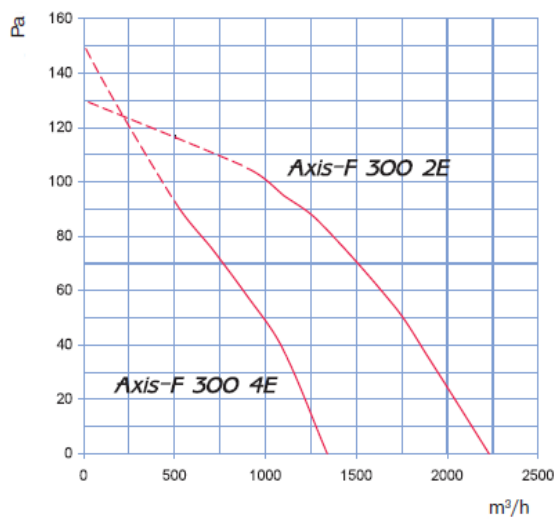
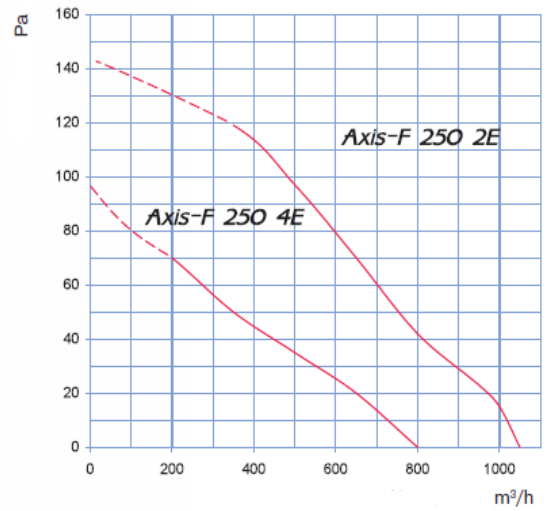
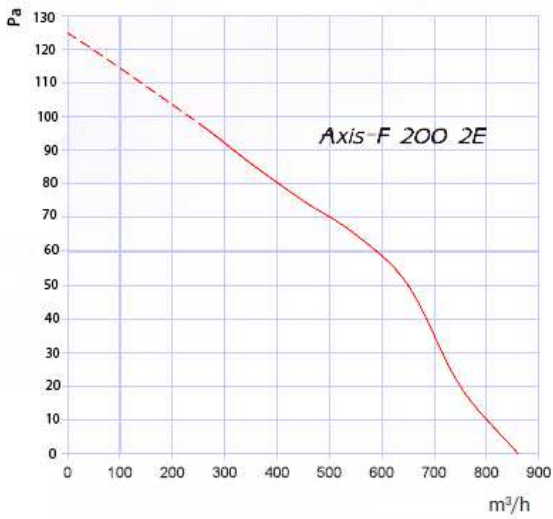

# Specifikace:

